



**Szobákba
40m²-ig**



Megfelel az ErP Directive és UE Regulation 1253/2014 Ventilation Unit (VU) előírásoknak

- **75%-os** Termikus hatékonyság
- Egyszerű telepítés
ø 100 mm átmérőjű csőrendszer ideális
- Megfelelő energiabesorolás megváltoztatásához.
- Megoldás a magas páratartalom ellen.
- EC motor.

MŰKÖDÉS

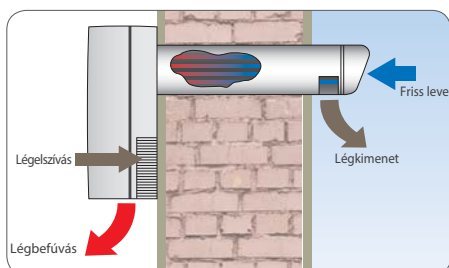

- Csővezetett hőcserélő, elkülönített ki és bemenettel a tökéletes higiéniaért.
- Kiegyesúlyozott légáram, 24/7 működés.

KIEGÉSZÍTŐK



Beépített verzió

RLS
Távírányító sebesség irányítás (min-max) és on/off gomb.

- Új dizájn.
- Külső, vagy akár beépített verziók.
- Könnyű csatlakoztathatóság.
- IP42 Védelem
- 0,40 Kg Súly
- Áramellátás 230V – 50/60 Hz
- Méretek 110 x 80 x 42

JELLEMZŐK

- 3 modell ø 100 mm csővel és verziókkal 600mm falvastagságig.
- Bármilyen szobába, ideális konyhákba és fürdőszobákba.
- Kompakt és sokoldalú.
- Nagy energiamegtakarítás az EC motornak köszönhetően.
- Integrált by-pass és fagy elleni funkciók.
- 3 filterrel ellátva: a ki és bemenő levegő megtisztítva a hőcserélő elérése előtt.
- Egyszerű tisztítás és karbantartás
- Megfelel az EN 60335-2-80, EN 60335-2-80, B.T. 2014/35/UE, EMC 2014/30/UE normáknak.

TELJESÍTMÉNY

MODELL	CSŐ	FAL VASTAGSÁG	V	m ³ /h	l/s	W	A	dB(A)		Kg
	Ø mm	max mm						LwA	LpA*	
STANDARD Verzió										
REC Smart 100/400	100	400	230	27 / 53	8 / 15	8,3 / 28,3	0,075 / 0,207	48,3 / 59,4	27,7 / 39,3	3,8
REC Smart 100/500	100	500	230	27 / 53	8 / 15	8,3 / 28,3	0,075 / 0,207	48,3 / 59,4	27,7 / 39,3	3,9
REC Smart 100/600	100	600	230	27 / 53	8 / 15	8,3 / 28,3	0,075 / 0,207	48,3 / 59,4	27,7 / 39,3	4,0
MHY Verzió										
REC Smart 100/400 - MHY	100	400	230	27 / 53	8 / 15	8,3 / 28,3	0,075 / 0,207	48,3 / 59,4	27,7 / 39,3	3,8
REC Smart 100/500 - MHY	100	500	230	27 / 53	8 / 15	8,3 / 28,3	0,075 / 0,207	48,3 / 59,4	27,7 / 39,3	3,9
REC Smart 100/600 - MHY	100	600	230	27 / 53	8 / 15	8,3 / 28,3	0,075 / 0,207	48,3 / 59,4	27,7 / 39,3	4,0

* Lp(A) nyitott területen 3m-ről 230V-50Hz-en mérve.



F7 filter
Kérésre

TELEPÍTÉSI PÉLDÁK



Minden szobába megfelelő, ideális páras helyiségekbe.

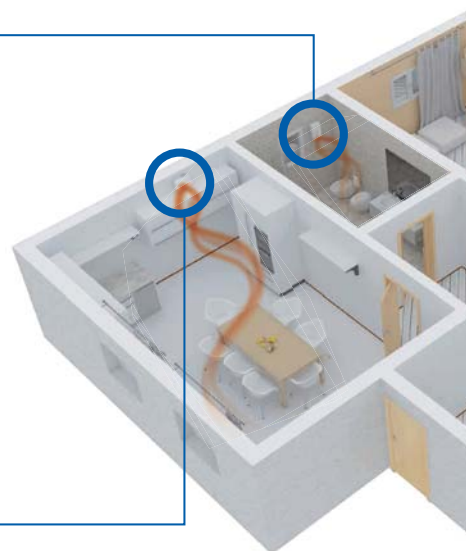

VERZIÓK

STANDARD
verzió



I 24/7 minimális sebességen



II A berendezés a legnagyobb sebességen vált manuális, vagy távirányítós jeladásra (kapcsoló, nyomógomb, RLS controller).

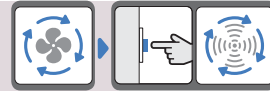

III A legnagyobb sebesség időzítővel jár (egészen 0 és 30 perc közt állítható). Az időzít lejártával a ventilátor minimális sebességre kapcsol át.



MHY Verzió

Pára korlátozó



I 24/7 minimális sebességen



II A páraszenzor segítségével az eszköz max fokozatra kapcsol. A maximum sebesség fokozatosan lesz elérve a páratartalomnak megfelelően.

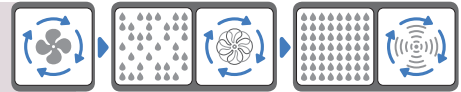

III Amennyiben a páratartalom az előírt alá csökken (40% és 90% között állítható), az egység automatikusan a minimális fokozatra kapcsol.

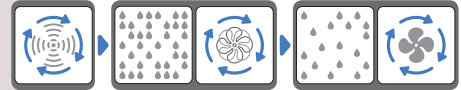

A MHY berendezések fel vannak szerelve egy 0 és 30 perc közt alakítható manuális "boost" funkcióval, amely a páratartalomtól független maximális teljesítmény elérését engedélyezi. (látható: III standard verzió).



MÉRETEK (mm)

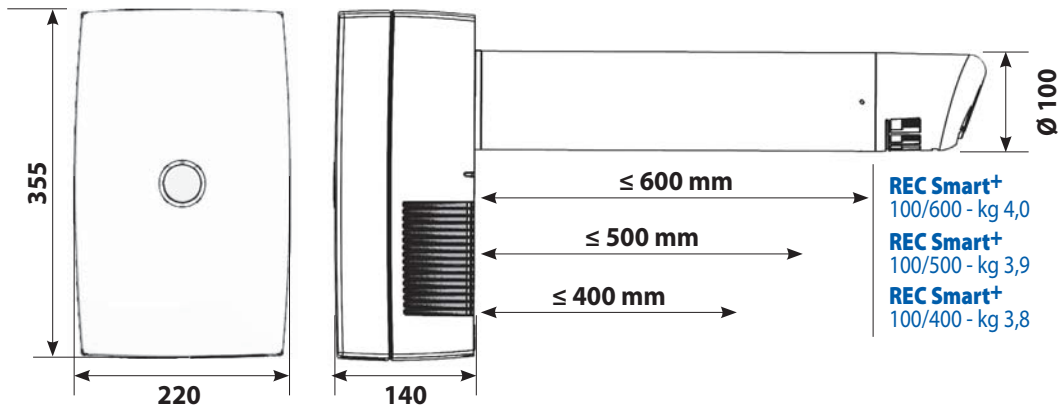

TELEPÍTÉS

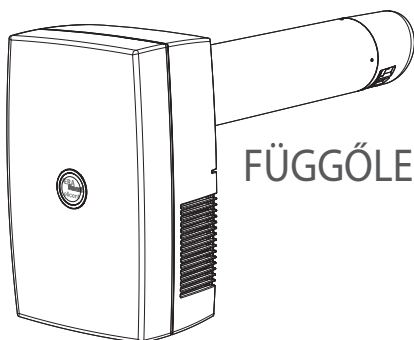

FÜGGŐLEGES



VÍZSZINTES

